

saxun^í
by Giménez Ganga

P-230

Pérgola Bioclimática

nueva



saxun^o
Tu mundo, nuestro universo.



Pérgola Bioclimática P-230

Un oasis de confort absoluto

Imagina un espacio donde la comodidad y la elegancia se fusionan a la perfección.

Nuestra nueva Pérgola Bioclimática P-230 está especialmente diseñada para ofrecer unas impresionantes dimensiones de 7x5,6 metros (largo x ancho) en todas sus tipologías.

Una solución innovadora que garantiza un espacio totalmente diáfano y libre para su disfrute, ya sea en ambientes residenciales como en entornos HORECA.

Una Pérgola que destaca tanto por su diseño moderno y estético como por su robustez y fiabilidad.

Gracias a su ingeniería avanzada, te permite disfrutar de hasta 39,2 m² de superficie habitable, y asegura una estabilidad total de las lamas y demás elementos que la componen.

Bajo la nueva P-230, cada momento al aire libre se convierte en una experiencia de confort y bienestar inigualable, asegurando el disfrute del mejor ambiente, con seguridad y estilo.



Amplia, sólida y minimalista

Nuestra nueva Pérgola Bioclimática de grandes dimensiones ha sido creada para dar cobertura a amplios espacios.

Un nuevo diseño con un plus de elegancia y una cuidada estética, gracias a la minimización de perfiles y tornillería.

Su sistema de columnas registrables y sistema de instalación de lamas, facilita su montaje e instalación, al tiempo que garantizan un acabado profesional de alta calidad.



7x5,6m
Dimensión máxima



Mejor estética



Fácil montaje



Nuevo sistema de iluminación

Columnas registrables

La columna registrable te permite un montaje más sencillo y eficiente, gracias a que proporciona una mayor y mejor accesibilidad para su instalación.

Todas las columnas están compuestas por dos perfiles para acceder a las mismas.

Además, vienen preinstaladas y listas para sus labores de instalación y mantenimiento.



Montaje rápido que permite optimizar tu tiempo y rentabilizar todavía más los proyectos.



Fácil instalación que aumenta la eficiencia en las instalaciones.



Cuidada estética que proporciona un acabado más limpio, gracias a la ocultación de tornillos.



Permite la integración de otras soluciones Saxun, como Cortinas de cristal, Toldos bajantes, Wind Screen o Mallorquinas.

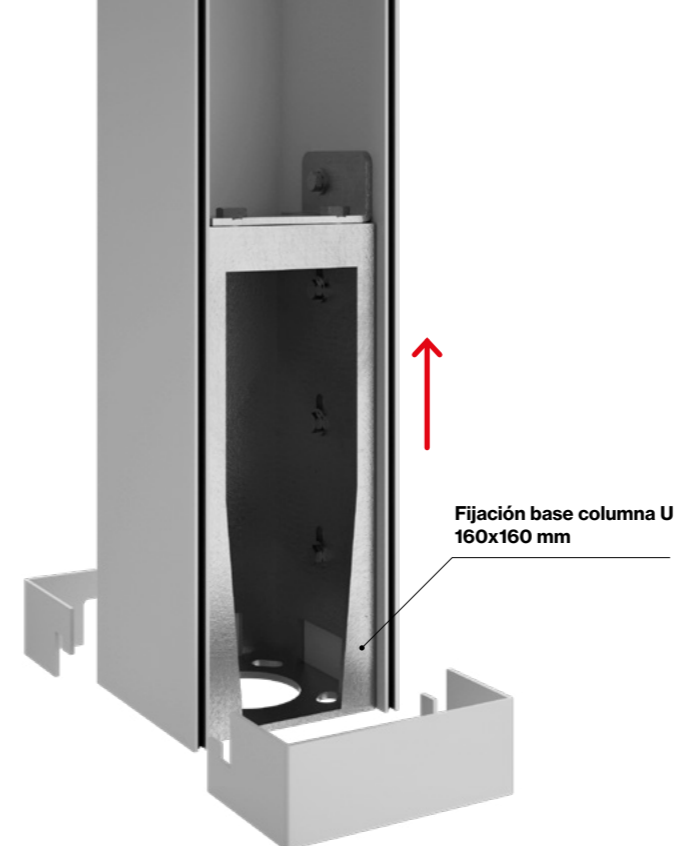

Base regulable

Las columnas incluyen una robusta base de acero en su interior para reforzar su fijación al suelo. Además, permite una regulación en altura, con una tolerancia de +1.5 cm para salvar posibles desniveles del suelo.

Para cuidar la estética, la tornillería de unión de la base de las columnas queda oculta en su interior.

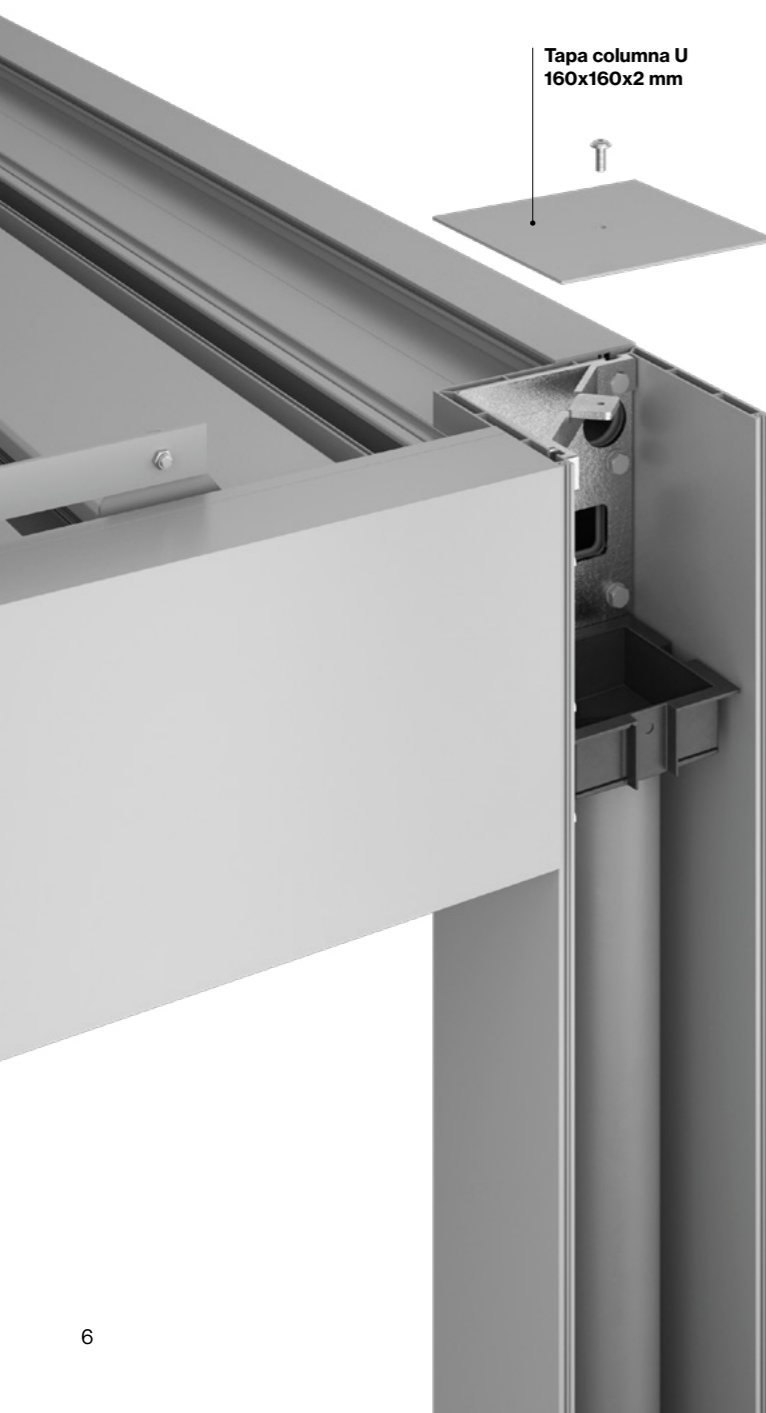

Lama P-230

Lama orientable de aluminio extrusionado, rematada en los extremos mediante testeros de aluminio, con eje retráctil de acero inoxidable y casquillo de plástico anti fricción.

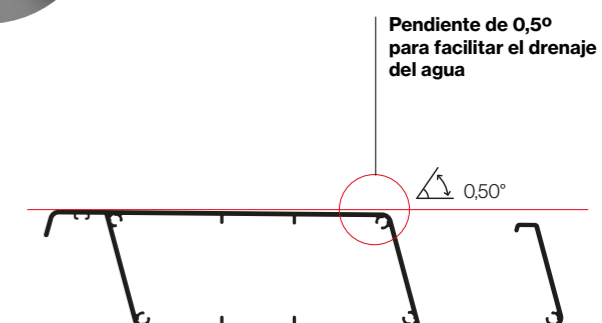
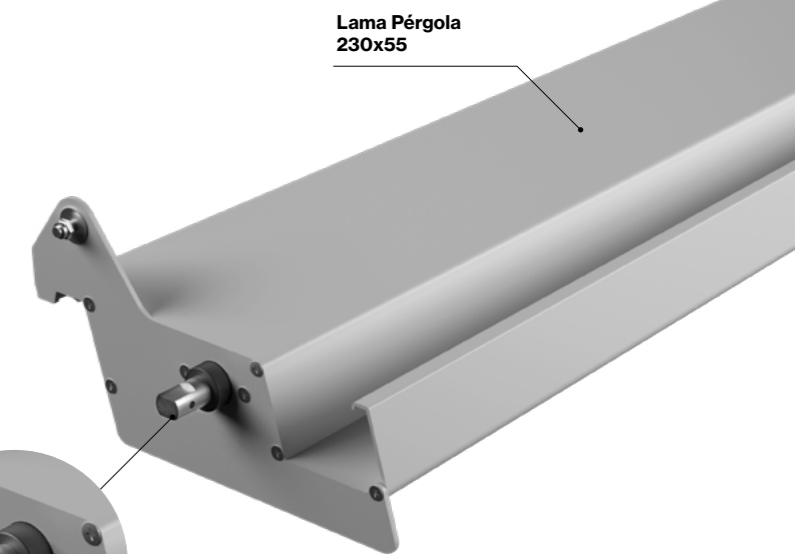
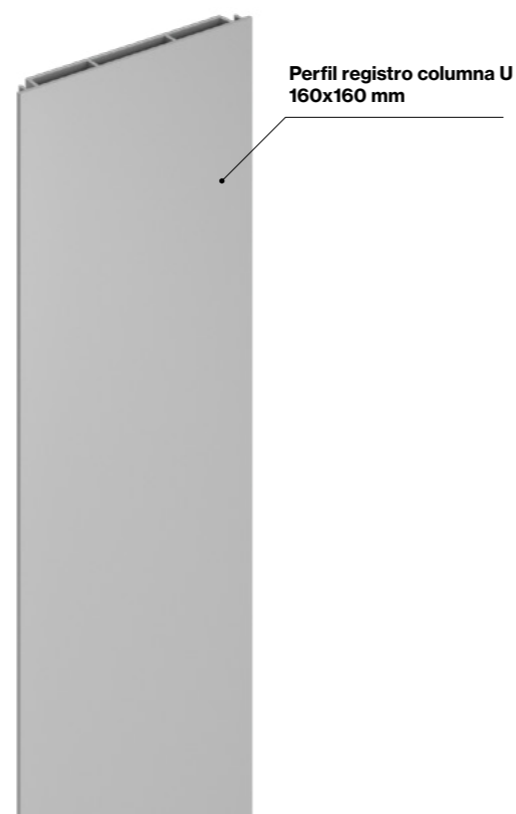

Nueva viga

En la nueva viga, el canalón queda integrado, de modo que ya no tenemos que añadir un perfil nuevo para la canalización del agua hacia las columnas.

En la parte inferior del perfil tenemos una doble cámara para poder atornillar otros productos Saxun como Cortinas de cristal, Wind Screen, Mallorquinas, etc.

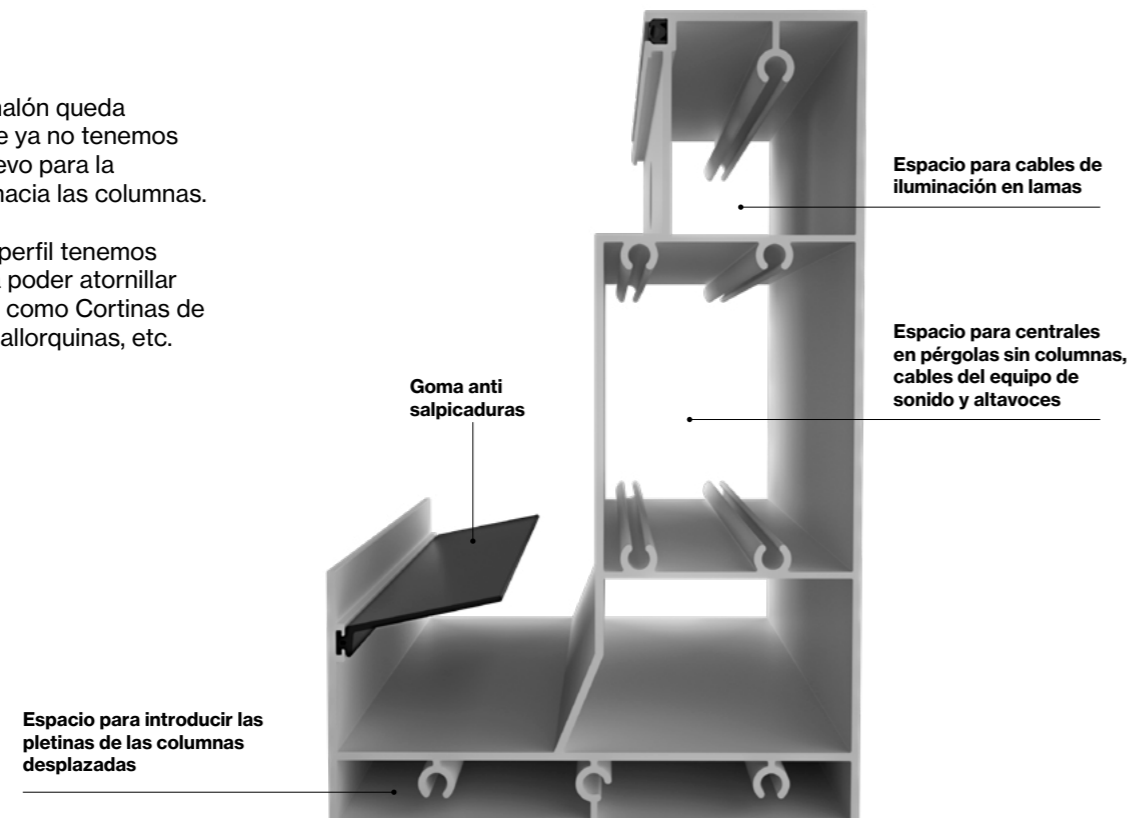

Recogida de aguas pluviales

Nuevo sistema de junta de caucho técnico para reforzar las zonas de unión entre la columna y la viga. Se coloca una por columna, dependiendo de la configuración del desagüe.

Existen dos sistemas de evacuación de aguas; evacuación libre y evacuación por solera.

Evacuación de agua libre

El agua procedente de los canalones se introduce en el interior de la columna, que actúa de bajante, expulsando el agua al exterior a través de una apertura inferior de la columna.

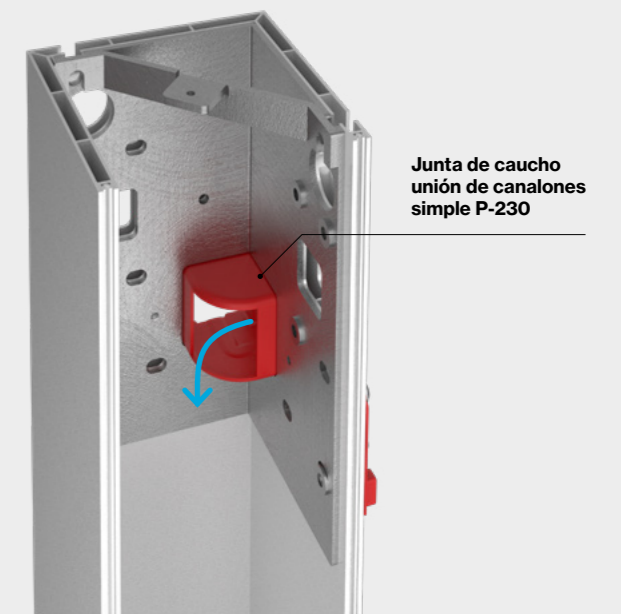

Fácil sistema de montaje

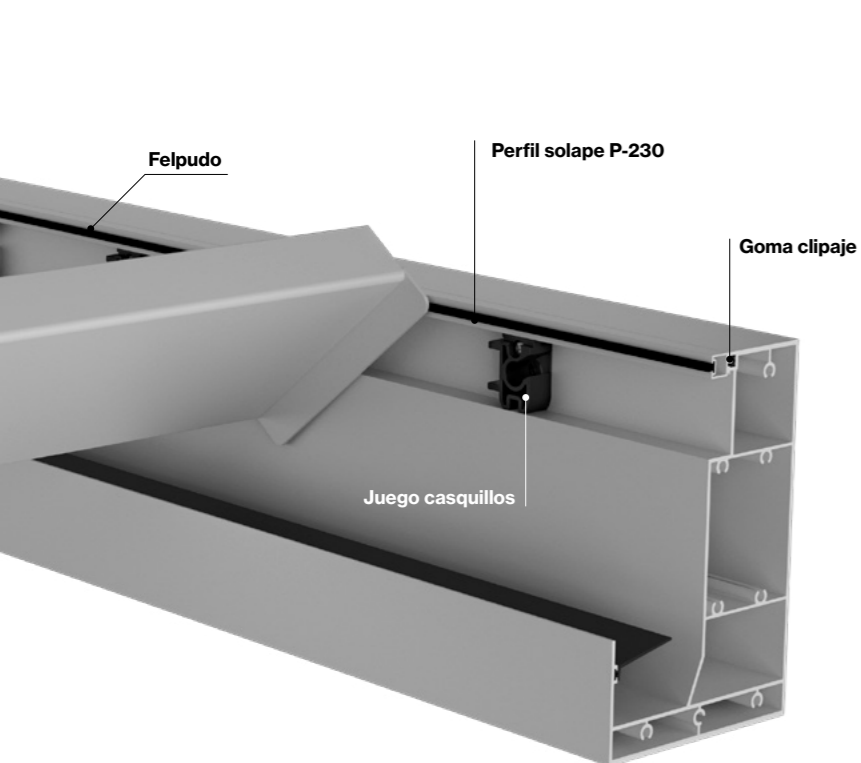

Paso 1

Colocar la lama en posición de montaje para introducir el eje de la misma en el casquillo de la viga. Girar la lama hasta colocar en el mismo sentido las caras planas del eje y las del casquillo.

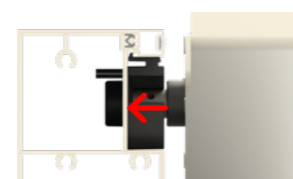

Paso 2

A la vez que la lama está inclinada, empujar el eje hacia el interior de la lama para poder introducirlo en el casquillo. Primero colocar un eje y después el otro.

Evacuación canalizada por solera

Por medio de la bandeja recolectora, el agua procedente de los canalones se canaliza a un tubo de PVC en el interior de la columna para conectar con la red de saneamiento.

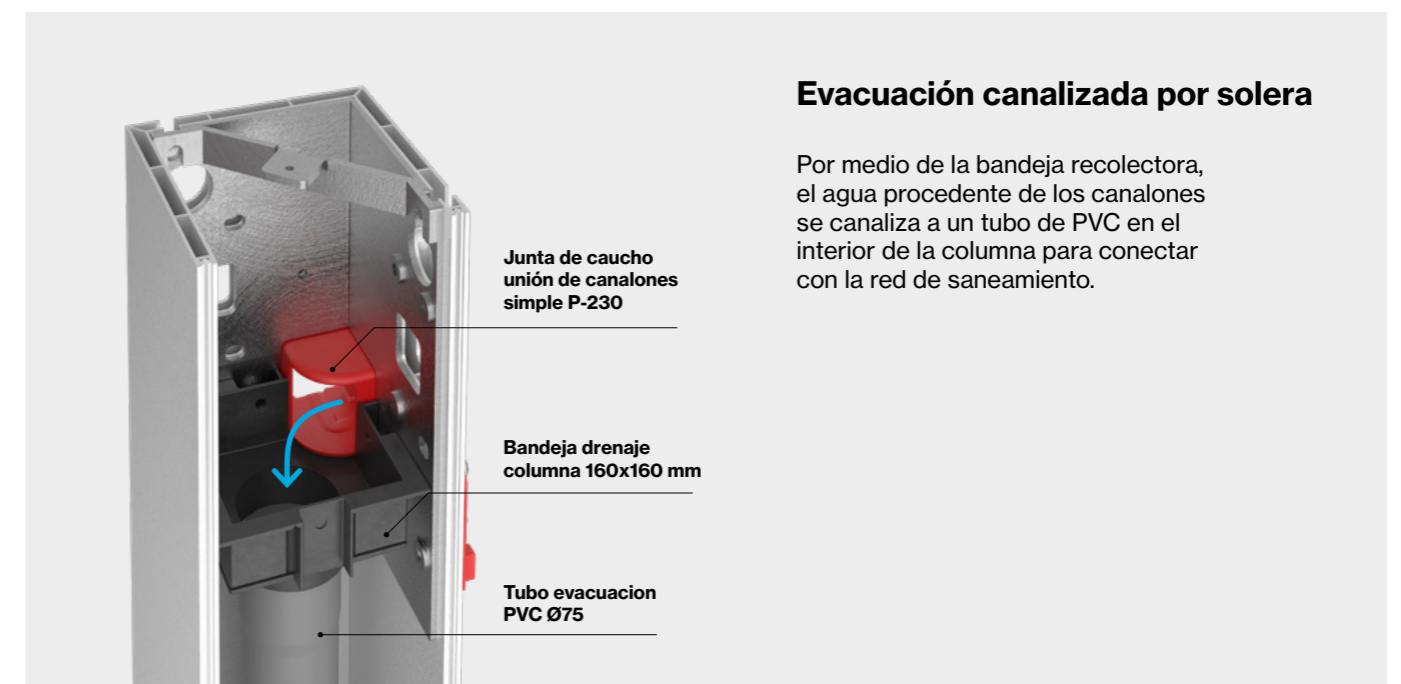

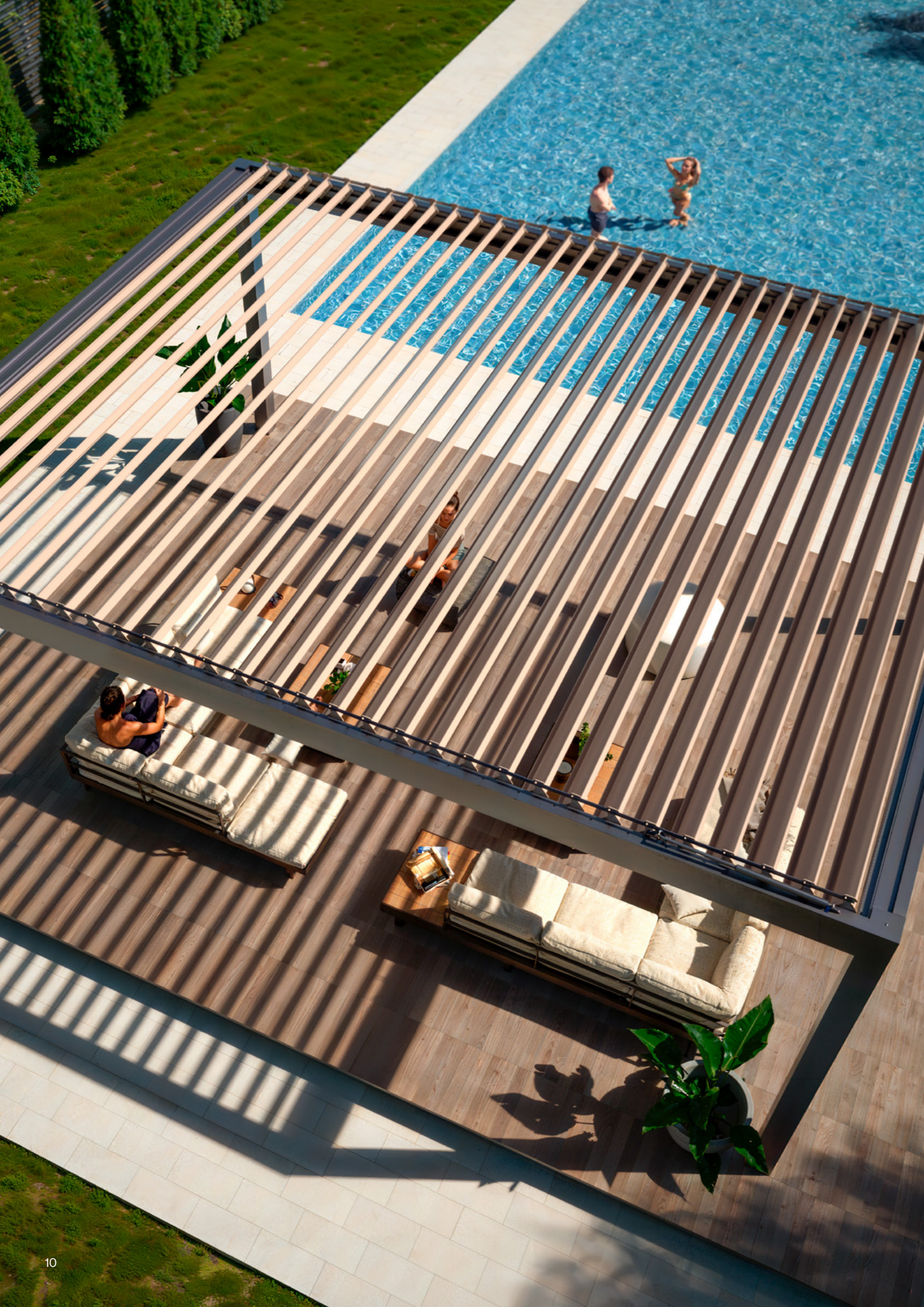

Efecto bioclimático

Las lamas de nuestras Pέργolas Bioclimáticas giran desde una posición de cierre hasta una de apertura, que llega hasta los 135°.

El sistema genera una agradable ventilación natural generada por el calentamiento de las lamas al estar expuestas a la radiación solar.

Esto produce un movimiento de convección natural de aire, de abajo a arriba, a través de las lamas.

Un efecto regulable mediante el giro de las lamas, con el que también controlamos la entrada de la luz solar deseada en el espacio creado por la propia pέργola.

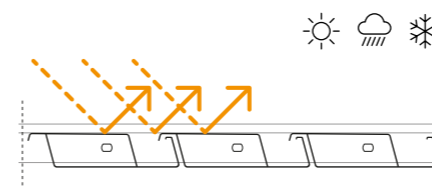

0° El techo queda cerrado y ofrece total protección contra la radiación solar más nociva, así como contra las condiciones climáticas más extremas.

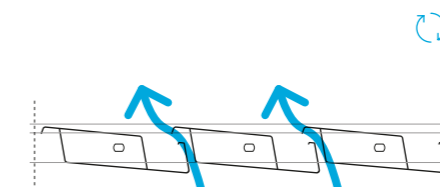

5° Permite una perfecta aireación de la estancia manteniendo la sombra cuando haga sol, o protegiendo de la lluvia cuando esté lloviendo.

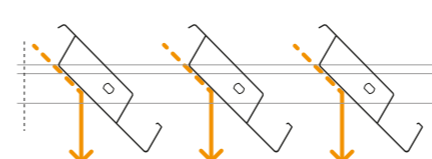

45° Disfruta de una ventilación natural, controlando la dirección de los rayos solares y de su intensidad.

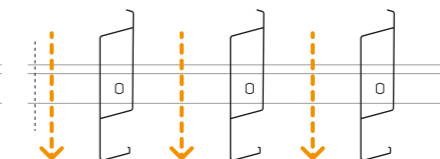

90° La apertura de las lamas permite un aprovechamiento total de la luz, incluso en los momentos en los que escasee.

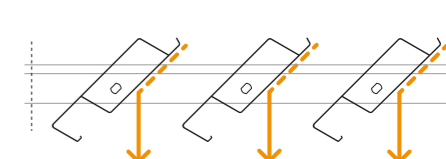

135° Una máxima inclinación que deja pasar la luz solar cuando ya está atardeciendo.

Perfiles

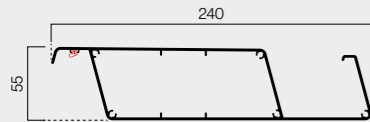

Lama Pérgola 230x55
050522

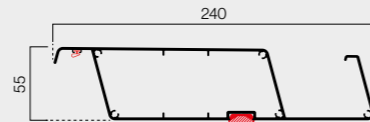

Lama Pérgola 230x55 LED
050521

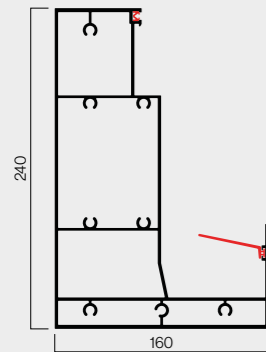

Viga P-240x160 mm
050618

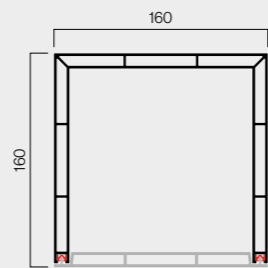

Columna abierta U 160x160
050610

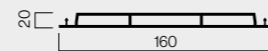

Perfil registro columna U 160x160
050609

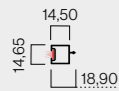

Perfil solape P-230
050727



Perfil pletina
transmisión 30x4
507162



Perfil LED perimetral
050491

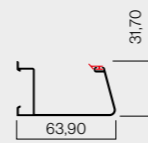

Colector de clipaje
050208

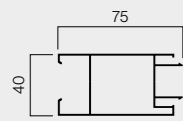

Adaptador clipable
40x75
050327

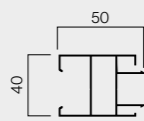

Adaptador clipable
40x50 SOFT
050218



Configuraciones



4 columnas

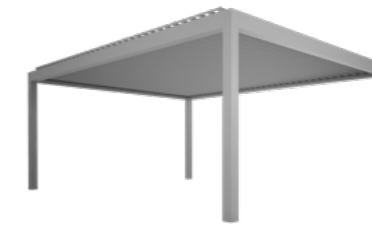

3 columnas



2 columnas



1 columna

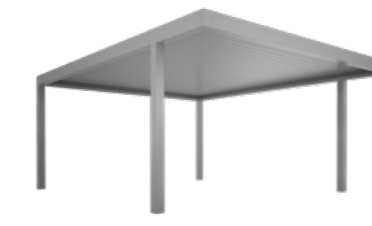

Columna desplazada



Sin columnas

Medidas máximas

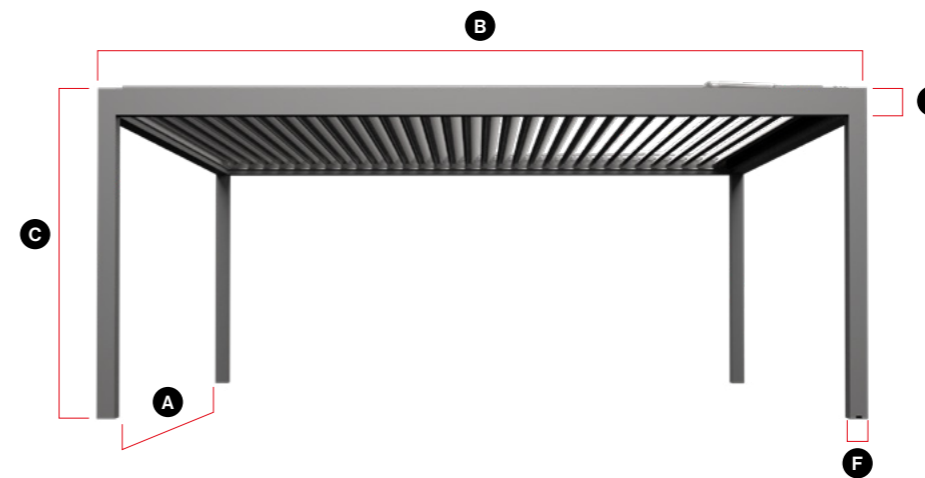

A Ancho máximo ensayado	5.600 mm
B Largo máximo ensayado	7.000 mm
C Altura máxima	3.000 mm
D Dimensión de viga	240 mm
F Dimensión de columna	160x160 mm
Pendiente mínima	0%
Tipología de drenaje	Libre/Solera

Ensayos

Nuestras pérgolas están sometidas a los más diversos tests efectuados en nuestro laboratorio para así comprobar su resistencia y comportamiento bajo todo tipo de condiciones.

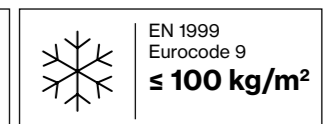
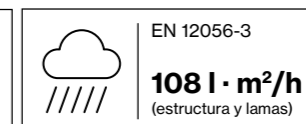
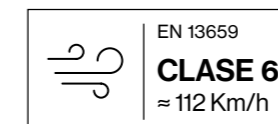

Automatismos/Emisores

Emisor NOON (63 canales)

- Hasta 9 canales y 7 botones por canal. Con un mismo emisor tenemos posibilidad de controlar:
 - Lamas de 1 pérgola.
 - LEDs 1 color.
 - LEDs RGB.
 - Calefacción.
- 4 botones para posiciones predefinidas, más 3 para control mantenido.
- Disponible en blanco y negro.



Emisor NOON Aluminio Blanco.

Emisor NOON Aluminio Negro.

Sensor de lluvia y temperatura exterior

- Sensor de temperatura externo a centralita.
- Sensor de lluvia con función de calefacción integrado para evitar interpretaciones erróneas de lluvia.
- Protección IP-65.



Motorización

El motor mecánico de 24 V, con protección IP-66, instalado sobre la viga P-240x160 de la pérgola, acciona el movimiento de las lamas mediante doble transmisión con pletina de accionamiento.

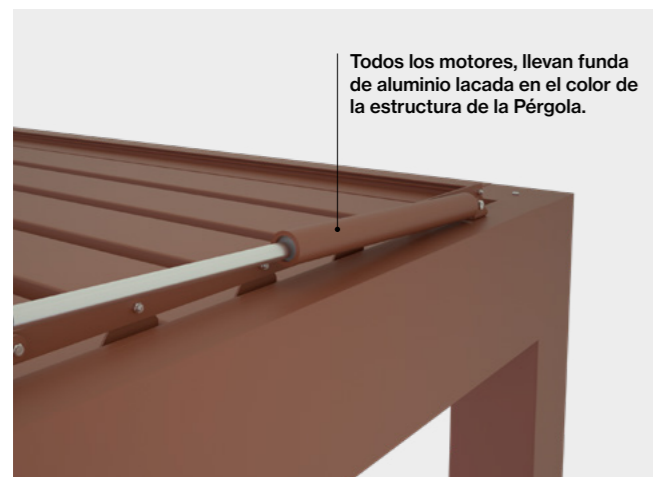

Accesorios

Calefacción por infrarrojos



Toma de corriente 230 V



Equipo de sonido



Iluminación LED

Las nuevas opciones en iluminación ayudan a crear espacios con mayores posibilidades de ambientes, más acogedores, ideales tanto para uso residencial como para restauración y hostelería.

Nuevas tiras LED (tanto para lamas, como para el perímetro de la estructura), ojos de buey y apliques para columnas, que aumentan el valor de tu pérgola. La instalación de estos nuevos accesorios también es mucho más cómoda y rápida para el profesional.



LED perimetral/lamas

- Perfil plegable de silicona de LED integrado.
- Consumo: <8 W/m.
- Tira LED con difusor.
- Protección IP-65.
- Fácil sustitución.
- Kits de 5 tiras LED.
- Conector rápido de 2 polos (1 color) o 4 polos (RGB).
- Tiras de 4, 5 y 7 m. Las tiras de 5 y 7 m se sirven con conectores en ambos extremos.

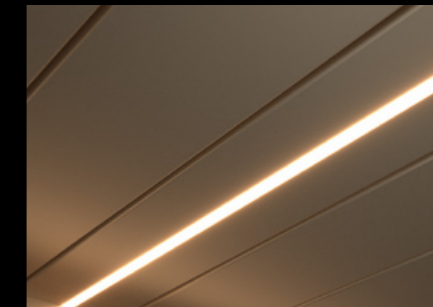

Ojos de buey

- De aplicación en lamas.
- Kits de 5 ojos de buey por lama.
- Bajo consumo.
- Foco de color aluminio anodizado.
- Ángulo de visión 60° (difusión total).
- Protección IP-54.
- Alimentación 24 V.



Apliques

- De aplicación en columnas.
- Mono-emisión o bi-emisión.
- Aportan un aspecto más elegante al espacio.
- Ideales para espacios HORECA o Contract.



Colores y acabados

Para adaptarse a todo requerimiento estético o crear espacios totalmente disruptivos, la elección del color es fundamental. Por eso, tu pérgola Saxun no tiene límites; puedes elegir entre cualquier color de la carta RAL, colores anodizados y maderas, tanto en acabados brillos y mates como texturados (para una mayor resistencia a la intemperie aún mayor).

Un acabado personalizado que garantiza un excelente comportamiento frente a la radiación solar, la lluvia o la nieve, gracias a la calidad del aluminio, de la pintura empleada, así como del propio proceso de lacado.

Nuestro proceso de lacado de última generación está basado en las prescripciones Qualicoat (sello internacional de calidad para el aluminio lacado que garantiza su calidad para su uso en arquitectura) y permite una gran variedad de procesos y acabados de altas prestaciones que se adaptan a cada exigencia:

- Proceso general multimetal (no Qualicoat).
- Equivalente a Qualicoat estándar.
- Para instalaciones expuestas al mar podemos ofrecer una calidad superior de Qualicoat, que es el Seaside Class. Dentro de esta clasificación, la AA1 coincide plenamente con el sello Qualmarine, otorgado por la Asociación Francesa (ADAL).

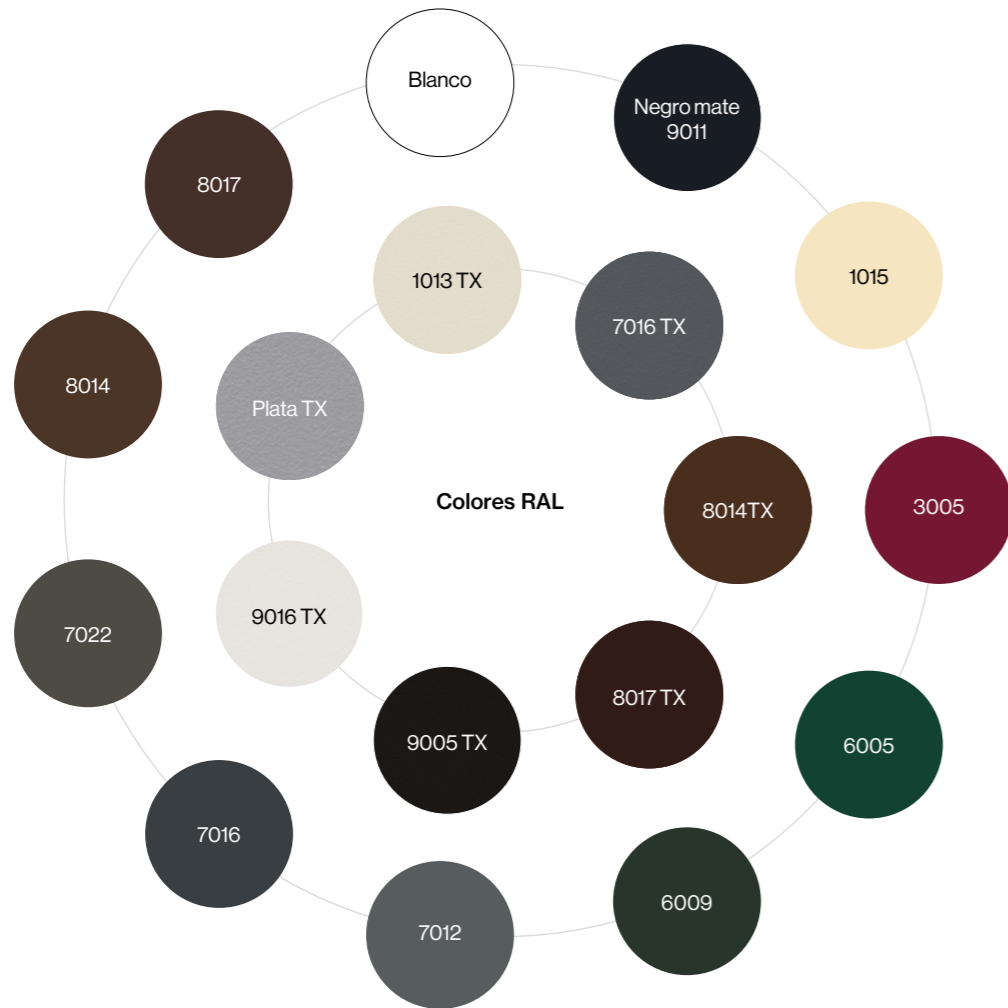

La tonalidad de estos colores es orientativa, ya que podría existir alguna diferencia con el color real debido al proceso de impresión.



7016 TX (Estructura) Plata TX (Lamas)

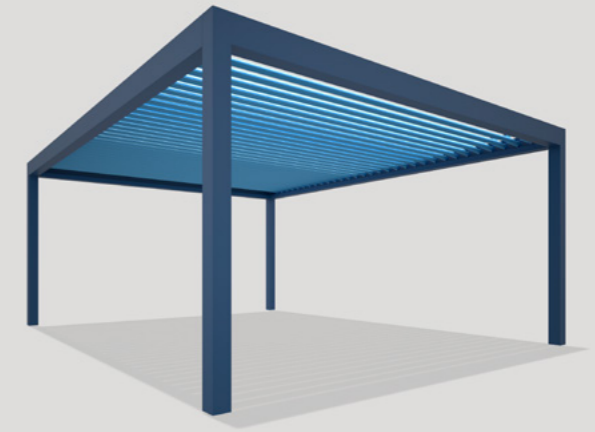

5019 TX (Estructura) 5024 TX (Lamas)

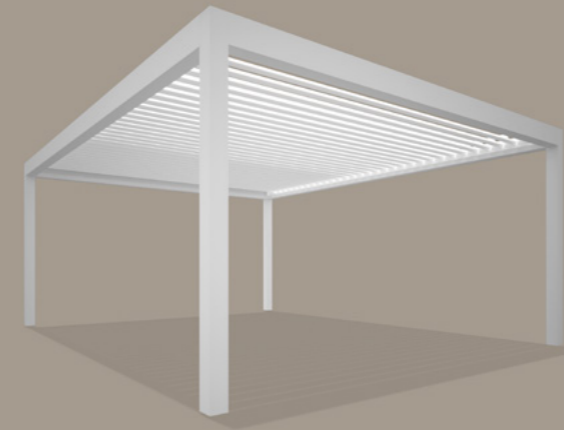

9016 TX

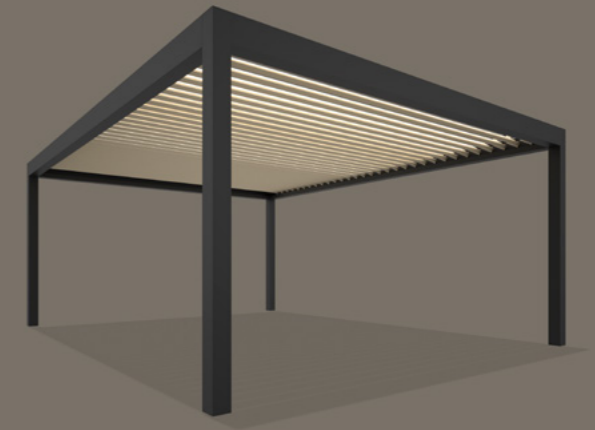

9005 TX (Estructura) 1013 TX (Lamas)



Oxicobre

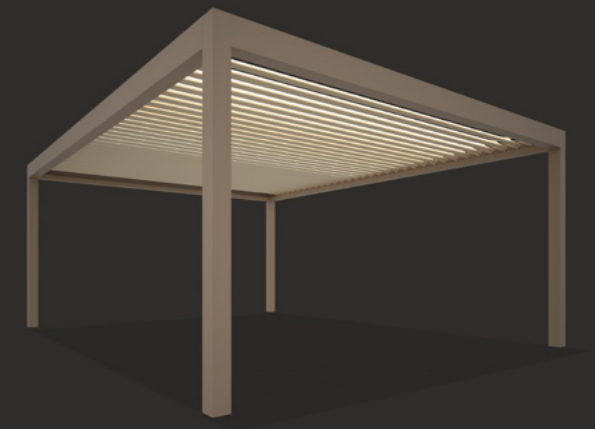

1019 TX (Estructura) 1013 TX (Lamas)

Complementos

La sólida y resistente estructura de aluminio extrusionado de nuestra Pérgola Bioclimática garantiza una base estable para incorporar otras soluciones de Cerramientos y Protección Solar de Saxun, ampliando las posibilidades de tu espacio.

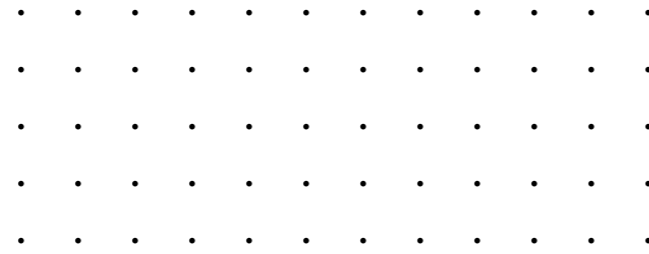

P-230 + Celosías R4-200 + Cortina de cristal Iras + Mallorquinas Eris

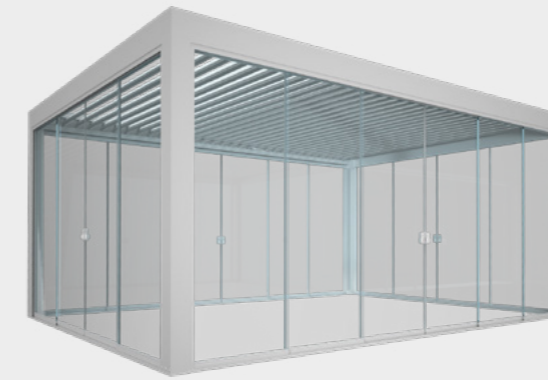

◀ P-230 + Cortina de cristal Iras

Las Cortinas de cristal protegen el espacio interior de la Pérgola Bioclimática, para que sientas el confort de una estancia interior sin renunciar a las vistas y luminosidad del exterior.

▶ P-230 + Wind Screen

La instalación complementaria de nuestro Wind Screen crea una barrera frente a la incidencia solar más horizontal, aportando un extra de privacidad para los momentos más íntimos.



◀ P-230 + Celosías R4-200

El diseño de líneas rectas de las lamas rectangulares R4-200 se integran perfectamente en la Pérgola Bioclimática. Su lacado en colores madera otorgan calidez y protección al espacio.

saxun
by Giménez Ganga

Giménez Ganga, S.L.U.
Polígono Industrial El Castillo
C/ Roma, 4
03630 • Sax (Alicante) • España

saxun.com

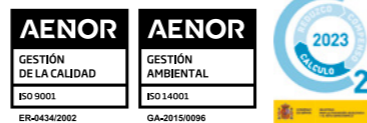

Tu mundo,
nuestro universo.

